

# RVi

## **Инструкция по быстрой настройке IP видеокмеры RVi-IPC21DN**

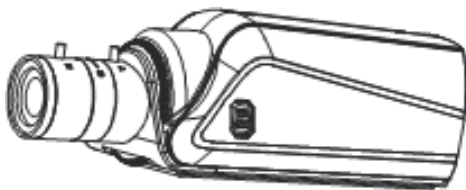

## 1. Технические особенности:

- ПЗС матрица Ex-view 1.3Mega Pixel CCD, Progressive Scan
- Формат изображения 1280x720, 640x368
- Формат сжатия H.264
- Функция дополнительного потока
- Механический ИК фильтр
- Ручное и автоматическое регулирование затвора
- Поддержка объективов с автодиафрагмой
- Детектор движения
- Поддержка PPPoE, DHCP, DDNS протоколов
- Аудио для двунаправленных переговоров
- Запись на карту памяти SD
- Поддержка питания через Ethernet (PoE )
- Питание DC12В/PoE

## 2. Спецификация

Параметр	Описание
ПЗС матрица	1/3" Ex-view 1.3 Mega Pixel
Горизонтальное разрешение	600 ТВЛ
Сигнал/шум	≥48Дб
Минимальная освещенность	0.5Лк / 0.02ЛК ( Slow Shutter)

Формат сжатия	H.264 baseline profile level 3.1
Разрешение и скорость отображения	1280x720p@25 к/с
Аудио	1 вход / 1 выход аудио
Формат сжатия аудио	G723.1/6.3kbps
Веб интерфейс	Microsoft Internet Explorer 6 версии или выше
Протоколы	RTP/RTCP, TCP/UDP, HTTP, DHCP, DNS
Сетевой интерфейс	RJ-45,10/100Base-T
Тревога	1 вход / 1 выход тревоги
PTZ управление	RS485 порт Pelco-D, Pelco-P
SD карта	MicroSD/HC, MiniSD/HC
Мощность	6W
Напряжение	DC 9 ~ 12В ±5% , 1А
POE	802.3af POE(Power over Ethernet)
Размеры	142(L)mm x 78mm(W) x 65mm(H)

### 3. Комплект поставки

- |                                 |       |
|---------------------------------|-------|
| • Видеокамера                   | 1 шт. |
| • Паспорт                       | 1 шт. |
| • Индивидуальная упаковка       | 1 шт. |
| • CD с программным обеспечением | 1 шт. |
| • Переходное кольцо             | 1 шт. |
| • Винты                         | 4 шт. |

### 4. Указания мер безопасности

С целью соблюдения мер безопасности, пожалуйста, следуйте нижеуказанным инструкциям.

Перед тем как осуществлять любые работы по установке видеокамеры, внимательно изучите эту инструкцию по эксплуатации для безопасной работы с изделием.



**WARNING – ОПАСНО ДЛЯ  
ЖИЗНИ!**



#### **ПРЕДУПРЕЖДЕНИЯ:**

1. Запрещается самостоятельно разбирать видеокамеру. При возникновении неполадок с видеокамерой, пожалуйста, обращайтесь к поставщику охранных услуг или в торговое предприятие, где было приобретено оборудование.
2. Подключайтесь к электропитанию, только от стабилизированного источника электропитания.
3. Запрещается производить разборку или заниматься переделкой видеокамеры, поскольку это может привести к возгоранию, поражению электрическим током или возникновению других опасностей.

## 5. Размещение, подготовка к работе и порядок установки

### Боковая панель

Подстройка заднего  
фокуса

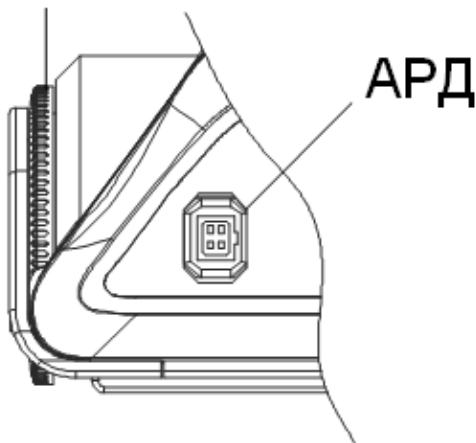

	Video	DC
1	NC	Control+
2	VCC	Control-
3	GND	Drive-
4	Video	Drive+

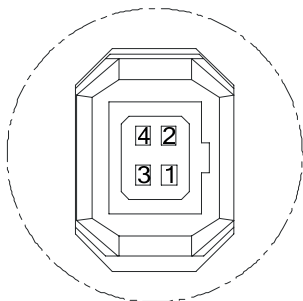

Распиновка разъема

## Задняя панель

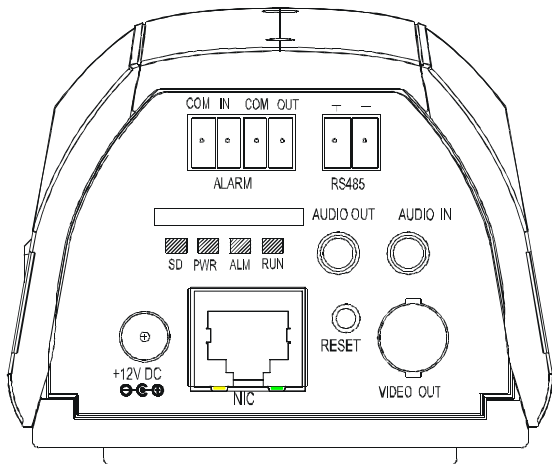

Порт	Описание
<b>NIC</b>	Сетевой разъем RJ45
<b>Audio input</b>	Аудио вход (Импеданс 1kΩ)
<b>Audio Output</b>	Аудио выход (Импеданс >16Ω)
<b>Power (DC12V)</b>	Разъем питания DC12B
<b>Alarm output (COM OUT)</b>	Тревожный выход (Контакты реле. Максимальный ток – 300мА, 12В)
<b>Alarm input (COM IN)</b>	Тревожный вход (вход 0-12В постоянного тока)
<b>RS-485 interface</b>	RS-485 порт для управления поворотными платформами и/или трансфокатором
<b>SD card socket</b>	Разъем для SD карты типа miniSD максимальным объемом памяти до 16Гб
<b>video output</b>	Видеовыход
<b>RESET</b>	Кнопка сброса на заводские настройки

## Подключение

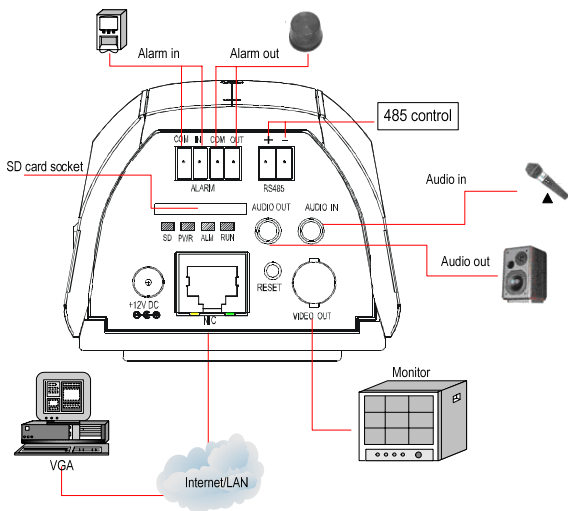

## Принцип работы тревожного входа





## Принцип работы тревожного выхода

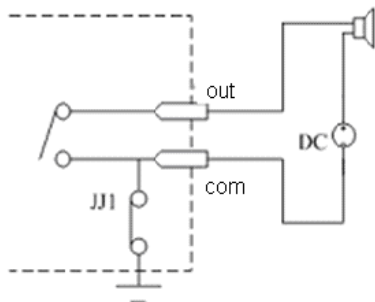









## Распиновка сетевого кабеля

Порядок подключения проводов через сетевой коммутатор:

1	white-orange		white-orange	1
2	orange		orange	2
3	white-green		white-green	3
4	blue		blue	4
5	white-blue		white-blue	5
6	green		green	6
7	white-brown		white-brown	7
8	brown		brown	8

Порядок подключения проводов напрямую с ПК:

1	white-orange		white-orange	1
2	orange		orange	2
3	white-green		white-green	3
4	blue		blue	4
5	white-blue		white-blue	5
6	green		green	6
7	white-brown		white-brown	7
8	brown		brown	8

## Установка параметров через Web браузер или NVMS.

По умолчанию: IP-адрес:192.168.0.120, порт:30001.

Логин: admin, пароль: admin.

Примечание: Перед работой установите элементы управления Active X.

**Описание по настройке сетевых функций видеочамеры содержится в инструкции по программному обеспечению NVMS.**

## **6 ТРАНСПОРТИРОВАНИЕ И ХРАНЕНИЕ**

6.1 Видеочамеры в транспортной таре перевозятся любым видом крытых транспортных средств (в железнодорожных вагонах, закрытых автомашинах, трюмах и отсеках судов, герметизированных отапливаемых отсеках самолетов и т.д.) в соответствии с требованиями действующих нормативных документов.

6.2 Условия транспортирования должны соответствовать условиям хранения 5 по ГОСТ 15150-69.

6.3 Хранение видеочамеры в транспортной таре на складах изготовителя и потребителя должно соответствовать условиям 1 по ГОСТ 15150-69.

## **7 УТИЛИЗАЦИЯ**

7.1 Видеочамера не представляет опасности для жизни и здоровья людей, а также для окружающей среды после окончания срока службы. Утилизация видеочамеры проводится без принятия специальных мер защиты окружающей среды.

## **8 ГАРАНТИИ ИЗГОТОВИТЕЛЯ**

8.1 Предприятие-изготовитель гарантирует соответствие видеокамеры требованиям технических условий при соблюдении потребителем условий транспортирования, хранения, монтажа и эксплуатации.

8.2 Гарантийный срок эксплуатации – 12 месяцев с даты продажи через торговую или монтажную организацию.

8.3 При отсутствии отметки о дате продажи гарантийный срок исчисляется от даты производства.

8.4 Гарантийные обязательства недействительны, если причиной неисправности видеокамеры являются:

- умышленная порча;
- пожар, наводнение, стихийные бедствия;
- аварии в сети питания;
- электрический пробой микросхем электронной платы вследствие ошибки в полярности питания.

8.5. Гарантийные обязательства действуют только при предъявлении настоящего руководства.

8.6. Предприятие-изготовитель не несет ответственности и не возмещает ущерба за дефекты, возникшие по вине потребителя при несоблюдении правил эксплуатации и монтажа.

## **9 СВИДЕТЕЛЬСТВО О ПРИЕМКЕ И УПАКОВКЕ**

Дата производства « \_\_\_\_\_ » \_\_\_\_\_ 20\_\_ г.

Дата продажи « \_\_\_\_\_ » \_\_\_\_\_ 20\_\_ г.

Упаковку произвел:

ШТАМП  
ПРОДАВЦА

---

Контролер \_\_\_\_\_

Технические характеристики оборудования могут быть изменены без предварительного уведомления